



International  
Olympic  
Committee

# OLYMPIC BRAND GUIDELINES

September 2023



# SYSTEM ELEMENTS

The system elements were inspired by the brand framework and brand characteristics. They are designed to enhance consistency while allowing flexibility across various mediums. System elements may be combined in various ways to create distinct expressions, from simple and

elegant to bold and energetic. The spacious and structured approach to composition helps each application feel more open, inviting and inspiring – reflecting our brand personality and connecting all that we do.

Olympic symbol



Colour

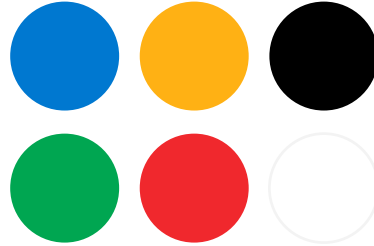

Logo system



Typography

**ABCDEFGHI**

Graphic devices

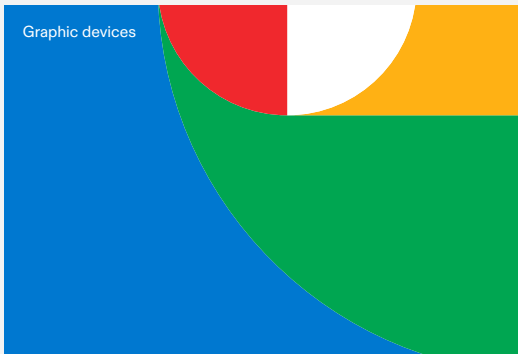

Photography



Illustrations

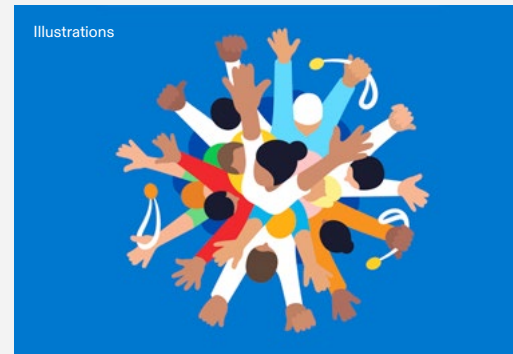

Pictograms

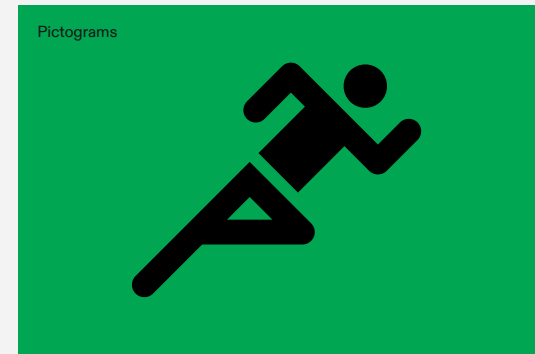

Infographics

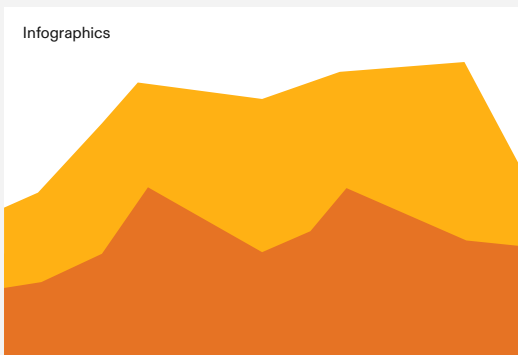

Grids

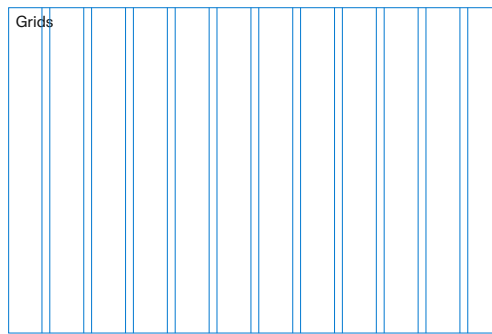

# BACKGROUNDS

Full-colour rings may be applied to white backgrounds only. Black or white rings may be applied to any solid coloured background as long as visual integrity and legibility are maintained.

White

Black

Blue

Yellow

Green

Red

Gold

Silver

Bronze

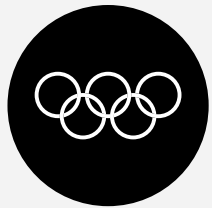
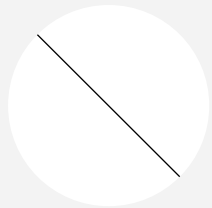
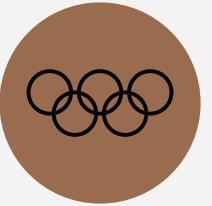
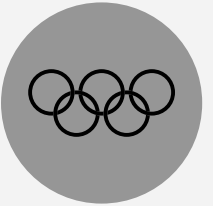
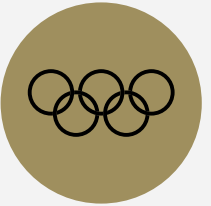
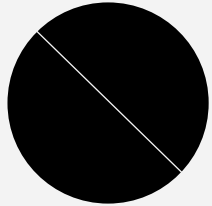
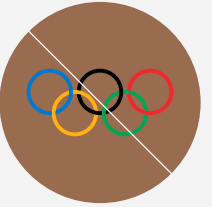
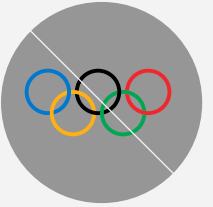
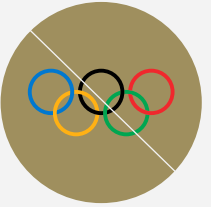
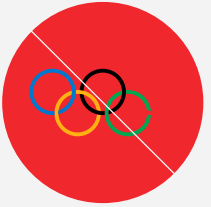
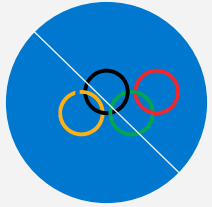
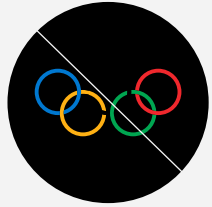

# TIER 1 LOCKUPS

Tier 1 lockups are for the International Olympic Committee and related entities such as IOC Television & Marketing Services SA and Olympic Broadcasting Services SL. They are typeset in Olympic Sans.

## Primary lockup

This is the preferred version and should be used in most cases. The minimum size of the primary lockup is defined by the width of the rings: 8mm for print or 50px for digital.

## Secondary lockup

This lockup should be used in small sizes or when larger text is appropriate in layout. The minimum size of the secondary lockup is defined by the width of the rings: 8mm for print or 30px for digital.

A vertical lock-up is available for special cases only.

Primary lockup

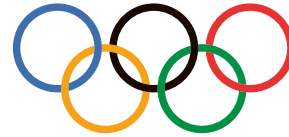

International  
Olympic  
Committee

Secondary lockup



International  
Olympic Committee

# TIER 1 CONSTRUCTION AND ISOLATION AREA

To maintain legibility, ensure that no elements crowd the surrounding space and that they do not sit uncomfortably close to the edge of a surface.

The isolation area that surrounds Tier 1 lockups corresponds to half the height of one ring.

Primary lockup

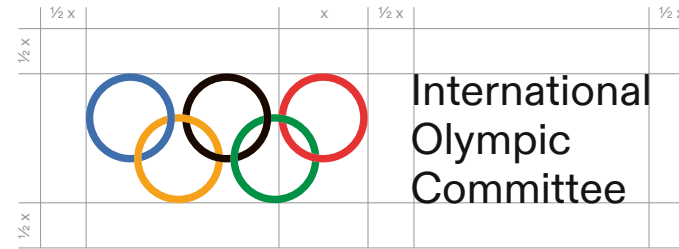

Secondary lockup



# TIER 1 CONSTRUCTION AND ISOLATION AREA (BILINGUAL)

Bilingual lockups speak to a wider audience and offer a more sustainable option when creating printed materials. Bilingual lockups are available in French first and English first arrangements.

To maintain legibility, ensure that no elements crowd the surrounding space and that they do not sit uncomfortably close to the edge of a surface.

Primary lockup



Secondary lockup



# TIER 1 ENTITIES PRIMARY LOCKUPS

For ITMS, OBS and OCS, the full entity designation should always be displayed on any document or communication piece in addition to the logo: IOC Television & Marketing Services SA, Olympic Broadcasting Services SL and Olympic Channel Services SL.

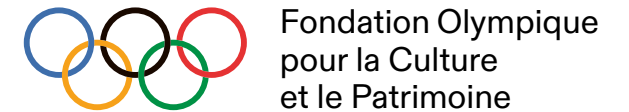

## TIER 2 LOCKUPS

Tier 2 lockups are for IOC activities, including products, programmes and events. They are typeset in Olympic Headline. Examples include Olympic Day and Olympic Agora. There are three lockup arrangements for various layout and composition needs.

### Horizontal lockup

The minimum size is defined by the width of the rings: 8mm for print or 50px for digital.

### Horizontal one-line lockup

The minimum size is defined by the width of the rings: 8mm for print or 30px for digital.

### Vertical lockup

The minimum size is defined by the width of the rings: 8mm for print or 50px for digital.

Horizontal lockup



Horizontal one-line lockup



Vertical lockup





# MANUÁL JEDNOTNÉHO VIZUÁLNÍHO STYLU ČOV

Nový manuál jednotného vizuálního stylu Českého olympijského výboru 2025 svojí koncepcí a vizuální podobou navazuje na manuál Mezinárodního olympijského výboru – Olympic brand guidelines (2023). Při dodržování všech závazných pravidel MOV a zachování národních specifik se tak stává součástí celosvětového brandu MOV.

Struktura manuálu je rozdělena do několika oddílů.

V úvodním jsou závazná pravidla pro používání olympijských symbolů mezinárodního olympijského hnutí (barevnost, minimální velikost kruhů, kombinace barev atd.).

Další oddíl obsahuje loga ČOV rozdělená do dvou částí.

1) Institucionální loga – ČOV, složky a podsložky. Využití těchto log je především v interních materiálech, zápisech z jednání, porad,... případně při komunikaci s veřejností. Nastavení jejich důsledného používání by mělo být součástí firemní kultury ČOV.

2) Loga sportovního úseku ČOV – varianty loga českého olympijského týmu a loga projektů ČOV.

Tyto loga svojí vizualitou navazují na loga mezinárodních projektů MOV, která jsou též součástí manuálu i v českých variantách.

Veškerá loga ze skupin 1) a 2) kladou důraz na základní grafický symbol – vlajka ČR a olympijské kruhy. Princip jejich tvorby je v manuálu popsán tak, aby v případě změn složek nebo projektů je bylo možné upravit nebo změnit. Veškerá loga v různých grafických formátech pro tištěnou a elektronickou komunikaci jsou ke stažení na BrandCloudu ČOV.

V dalších oddílech manuálu se na konkrétních druzích tiskových materiálů (billboard, plakát, citylight, pozvánky,...) definuje závazné umístění identifikačních prvků – log včetně prostoru a pravidel pro loga sponzorů. Grafické řešení doplňují jednoduché grafické prvky, které se v různých poměrech objevují na všech materiálech a sjednocují celkový vizuální styl materiálů ČOV. Součástí těchto oddílů jsou i šablony pro zjednodušení práce v grafických studiích. Toto pojetí volně navazuje na grafický styl již používané komunikace v elektronických médiích. Všechny tyto závazné prvky neomezují kreativitu, tolik potřebnou k odlišení jednotlivých projektů.

Součástí manuálu jsou i písma používaná pro titulky a sazbu včetně systémového písma pro běžné kancelářské užívání. Součástí tohoto oddílu jsou i pravidla pro typografickou sazbu.

Manuál obsahuje i vzory pro vytváření prezentací, tabulek a grafů.

Manuál přinese sjednocení vizuální prezentace ČOV a v důsledku i to co již bylo řečeno na začátku, tj. přispět k posílení celosvětového olympijského brandu.

# OLYMPIJSKÝ SYMBOL

BAREVNÁ A ČERNOBÍLÁ VARIANTA  
OCHRANNÁ ZÓNA A MINIMÁLNÍ VELIKOST

Uptamet et oditam apicatqui con core nesenest, occum asperis nihillaborro tempore hendebis explabo. Ehene sit ius moloreperum aliciiis sintempor si inctur sant volor millaut omnihit estiorate dendae. Ossinctem as di ut inctem quis simodi dis iuntiis esequunt ut est volorundi tem est, soloratqui doluptatet offic tempore molut oditas exera quid endam, ius asimus delibustrum inctatet et latem quat officitatur repudantios idel inimi, tem anis maiorerum cullaut es evelit et aut aut odis nihiligniate nihitia comnihic tet ut fugiat. Invelenit eicit acearum aut adis sint exces quo minctotaepa quibusae simolut iditia ide name ea similicium et faccum es alis enihiliam atenihi cimpores dentis accum

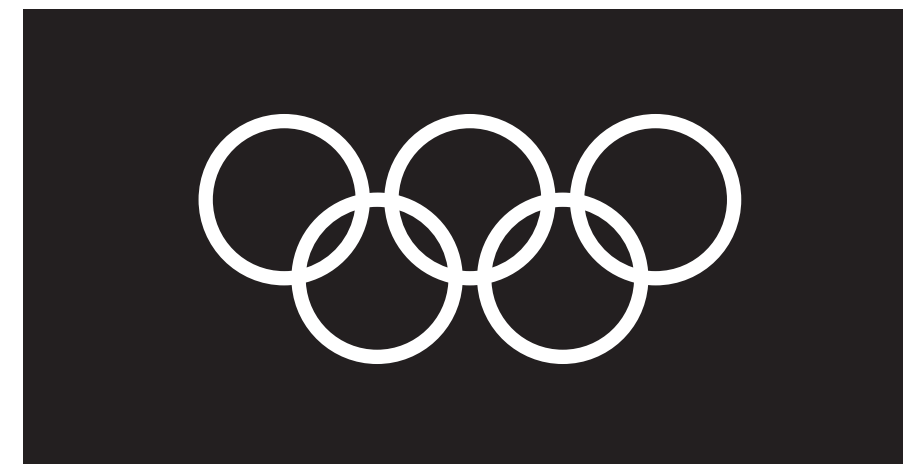
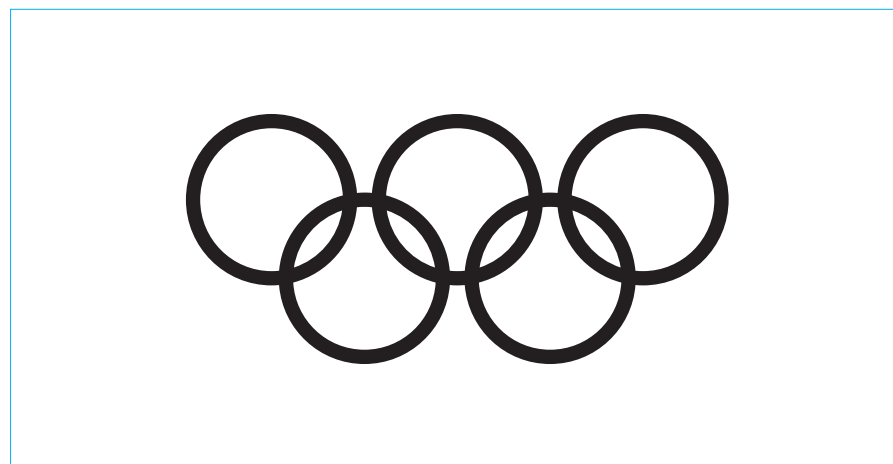
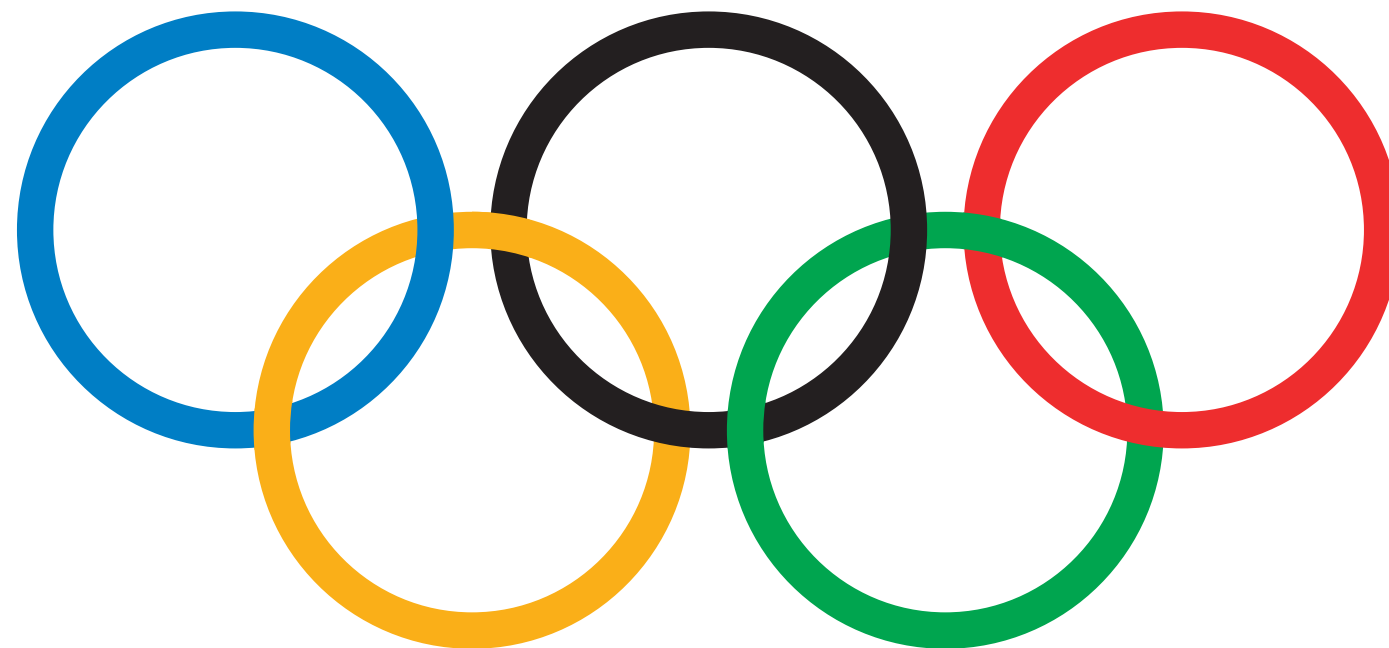

	1/2 X		
1/2 X		1/2 X	
	1/2 X	X	

	1/2 X		
1/2 X		1/2 X	
	1/2 X	X	



# 2

# LOGA ČOV A JEJICH PROJEKTŮ

Loga Českého olympijského výboru

Loga složek ČOV

Loga komisí ČOV

Loga podsložek ČOV

Loga Českého olympijského týmu

Loga projektů ČOV

Loga projektů MOV

# SYMBOL ČOV

ZÁKLADNÍ VARIANTA,  
BAREVNÁ A ČERNOBÍLÁ VERZE  
OCHRANNÁ ZÓNA A MINIMÁLNÍ VELIKOST

Symbol ČOV tvoří spojení vlajky a olympijských kruhů. Tento symbol je schválen a registrován Mezinárodním olympijským výborem.

Poměry mezi vlajkou a kruhy je zakázáno jakkoli měnit nebo deformovat. Jeho minimální velikost v tiskovinách je dána minimální velikostí šířky kruhů (8 mm) nebo 35 px při elektronické komunikaci.

Je zakázáno měnit barevnost vlajky a kruhů. Barevná verze musí být vždy na bílém podkladu. Součástí předloh je i ochranná zóna symbolu.

Tiskové verze symbolu jsou ke stažení na adrese [cov.brandcloud.pro/...](http://cov.brandcloud.pro/...)

Elektronické verze symbolu jsou ke stažení na adrese [cov.brandcloud.pro/...](http://cov.brandcloud.pro/...)

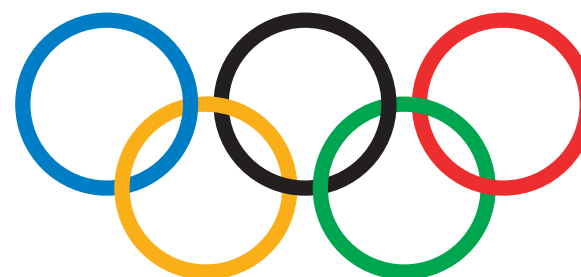
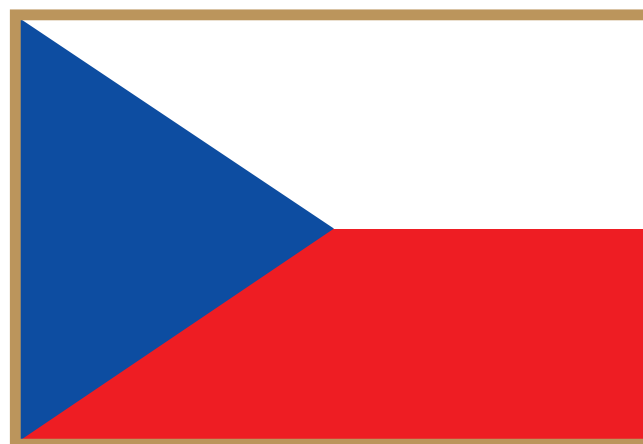

COV

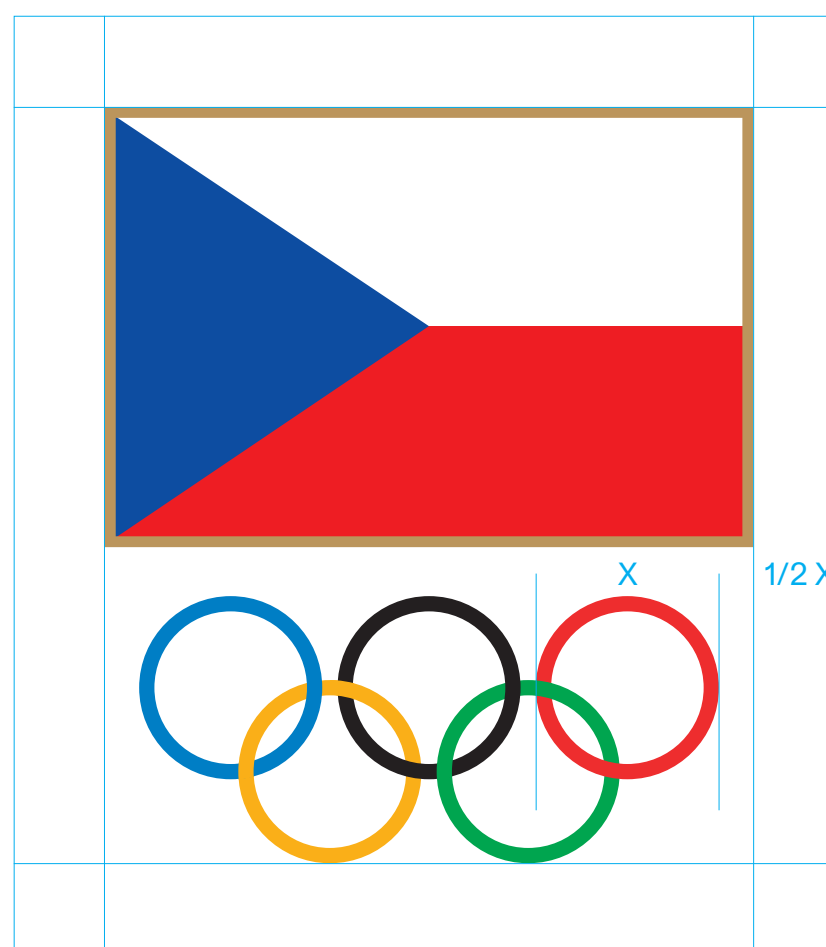

ochranná zóna



8mm

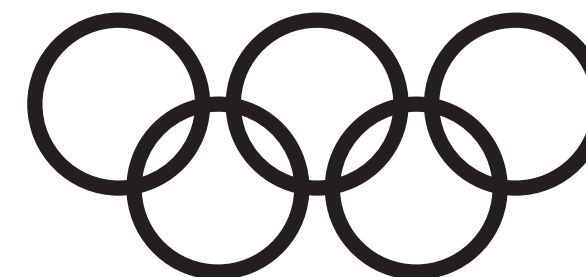
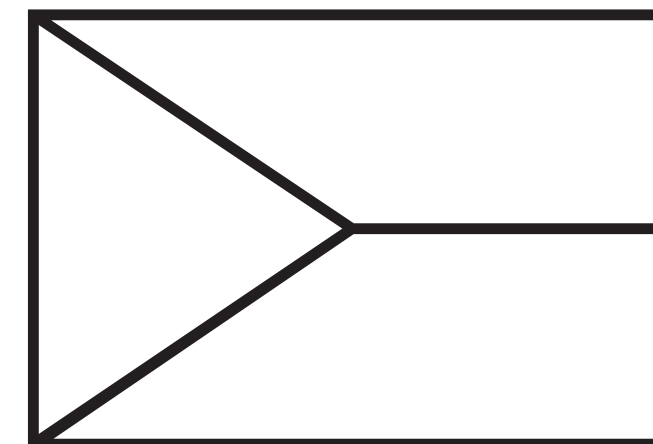

COV\_cb

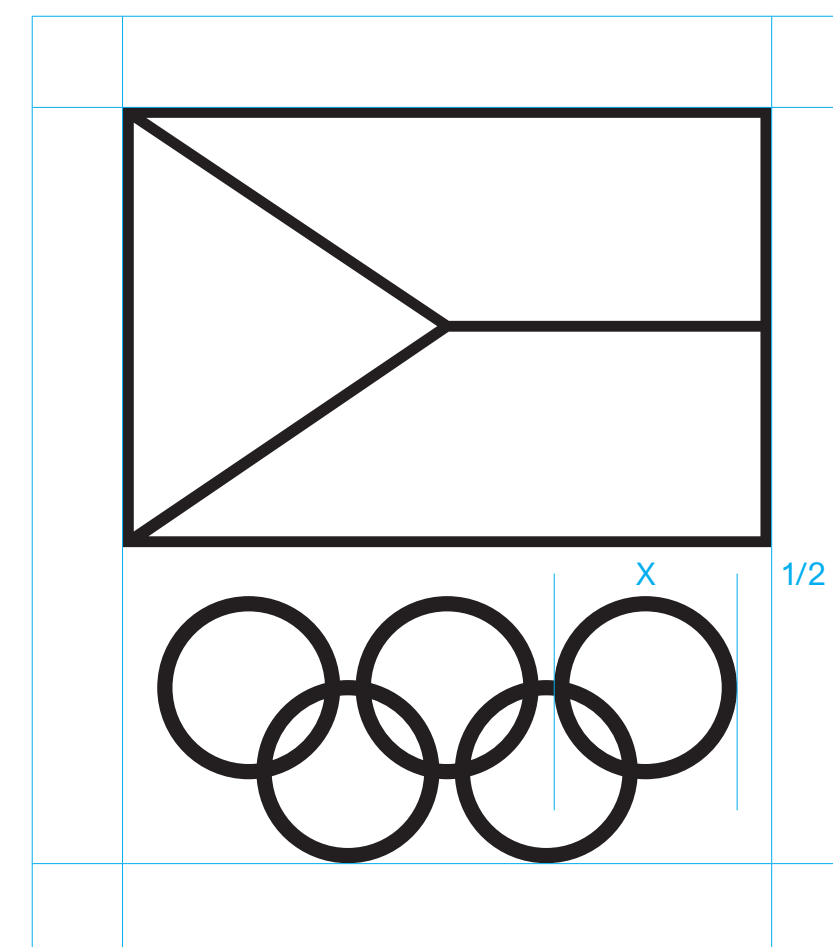

8mm

# SYMBOL ČOV

ZÁKLADNÍ VARIANTA,  
NEGATIVNÍ A ZLATÁ VERZE  
OCHRANNÁ ZÓNA A MINIMÁLNÍ VELIKOST

Symbol ČOV tvoří spojení vlajky a olympijských kruhů. Tento symbol je schválen a registrován Mezinárodním olympijským výborem.

Poměry mezi vlajkou a kruhy je zakázáno jakkoli měnit nebo deformovat. Jeho minimální velikost v tiskovinách je dána minimální velikostí šířky kruhů (8 mm) nebo 35 px při elektronické komunikaci.

Je zakázáno měnit barevnost vlajky a kruhů. Tyto varianty se používají v případech kdy není možno použít barevnou nebo černobílou verzi. Součástí předloh je i ochranná zóna symbolu.

Tiskové verze symbolu jsou ke stažení na adrese [cov.brandcloud.pro/...](https://cov.brandcloud.pro/)

Elektronické verze symbolu jsou ke stažení na adrese [cov.brandcloud.pro/...](https://cov.brandcloud.pro/)

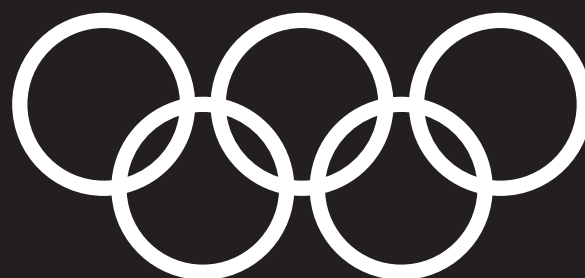
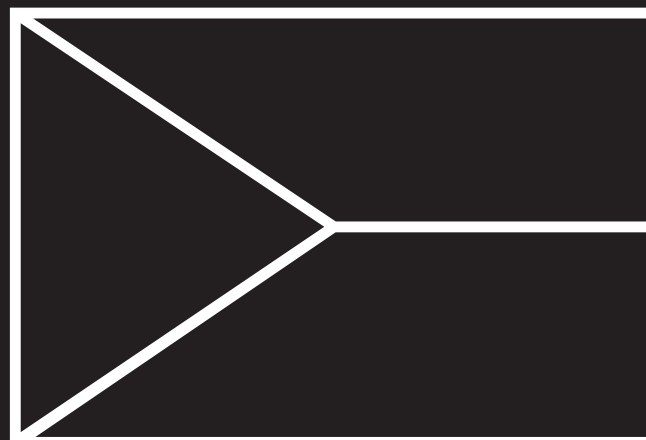

COV\_neg

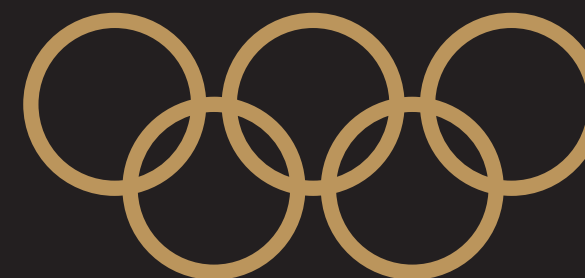
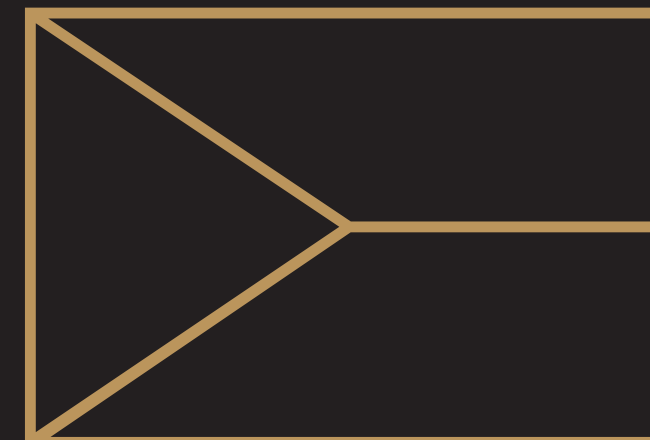

COV\_zlata

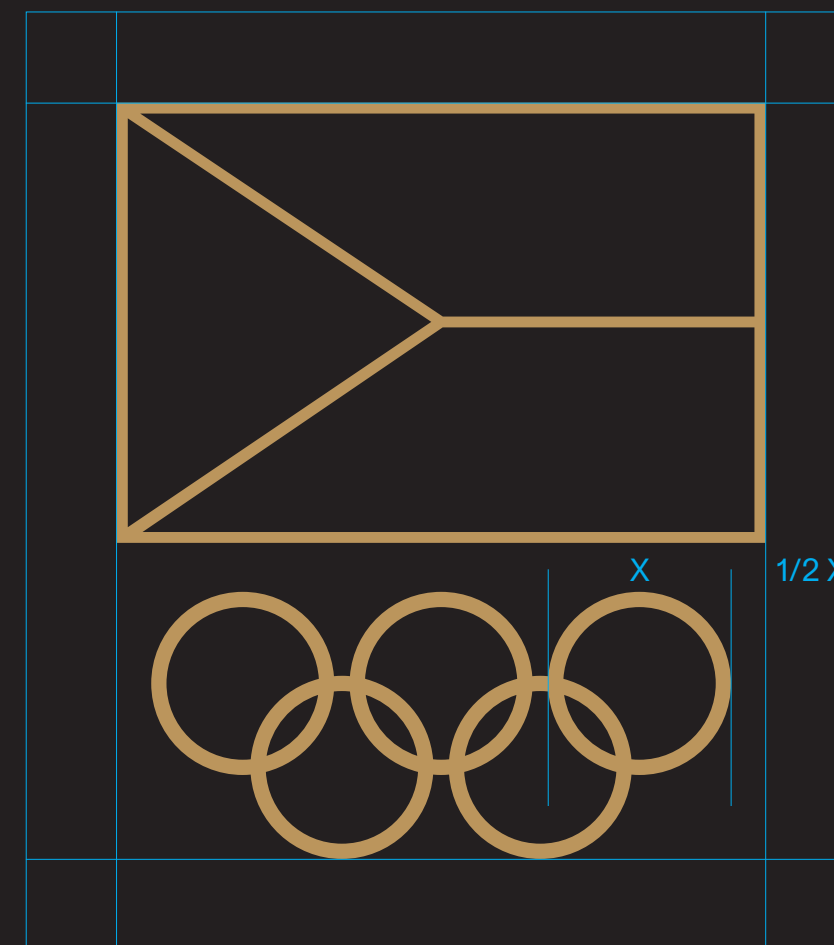
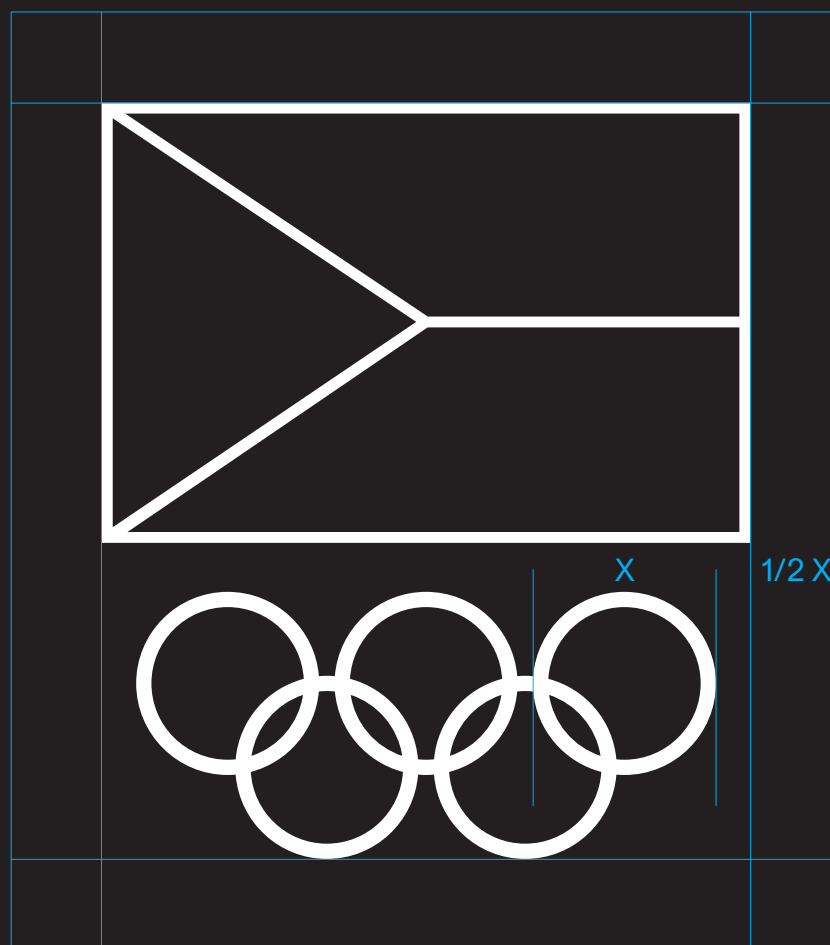

# LOGO ČOV

TEXTOVÁ VARIANTA, BAREVNÁ VERZE  
OCHRANNÁ ZÓNA A MINIMÁLNÍ VELIKOST

Logo ČOV tvoří spojení symbolu a textů.

Toto logo je ve varintách české  
a česko-francouzsko-anglické (podle předpisu  
MOV), jeho využití je hlavně v merkantilních  
tiskovinách – dopisy, obálky a pod.

Jeho minimální velikost v tiskovinách je dána  
minimální velikostí šířky kruhů (8 mm) nebo 35 px  
při elektronické komunikaci.

Je zakázáno deformovat a měnit barevnost  
symbolu a textu.

Tato verze musí být vždy na bílém podkladu.

Součástí předloh je i ochranná zóna loga.

Tiskové verze log jsou ke stažení na adrese

[cov.brandcloud.pro/...](http://cov.brandcloud.pro/...)

Elektronické verze log jsou ke stažení

na adrese

[cov.brandcloud.pro/...](http://cov.brandcloud.pro/...)

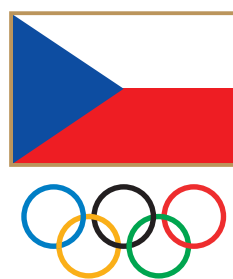

Český  
olympijský  
výbor

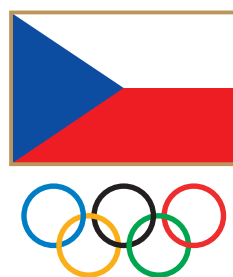

Český  
olympijský  
výbor

Comité  
Olympique  
Tchèque

Czech  
Olympic  
Committee

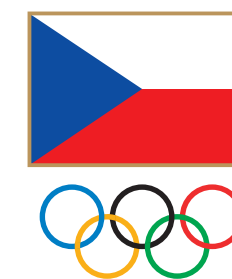

Český  
olympijský  
výbor

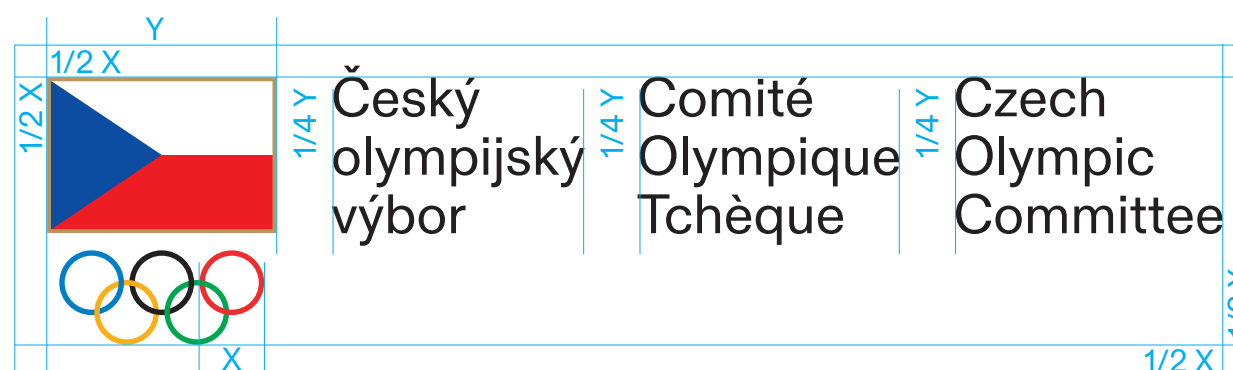

# LOGO ČOV

TEXTOVÁ VARIANTA, BAREVNÁ VERZE  
OCHRANNÁ ZÓNA A MINIMÁLNÍ VELIKOST

Logo ČOV tvoří spojení symbolu a textů.

Toto logo je ve varintách české  
a česko-francouzsko-anglické (podle předpisu  
MOV), jeho využití je hlavně v merkantilních  
tiskovinách – dopisy, obálky a pod.

Jeho minimální velikost v tiskovinách je dána  
minimální velikostí šířky kruhů (8 mm) nebo 35 px  
při elektronické komunikaci.

Je zakázáno deformovat a měnit barevnost  
symbolu a textu.

Tyto varianty se používají v případech kdy není  
možno použít barevnou verzi.

Součástí předloh je i ochranná zóna loga.

Tiskové verze log jsou ke stažení na adrese

[cov.brandcloud.pro/...](http://cov.brandcloud.pro/...)

Elektronické verze log jsou ke stažení

na adrese

[cov.brandcloud.pro/...](http://cov.brandcloud.pro/...)

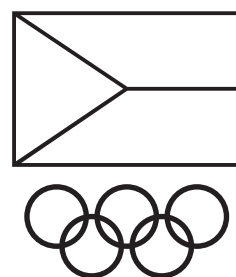

Český  
olympijský  
výbor

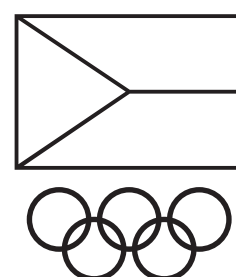

Český  
olympijský  
výbor

Comité  
Olympique  
Tchèque

Czech  
Olympic  
Committee

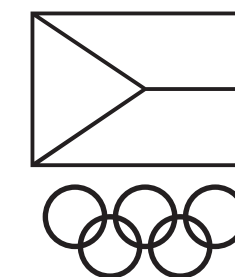

Český  
olympijský  
výbor

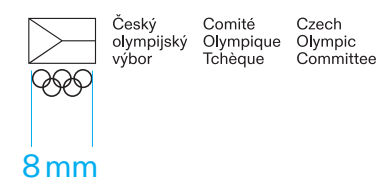
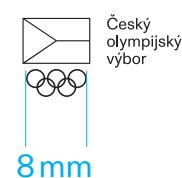
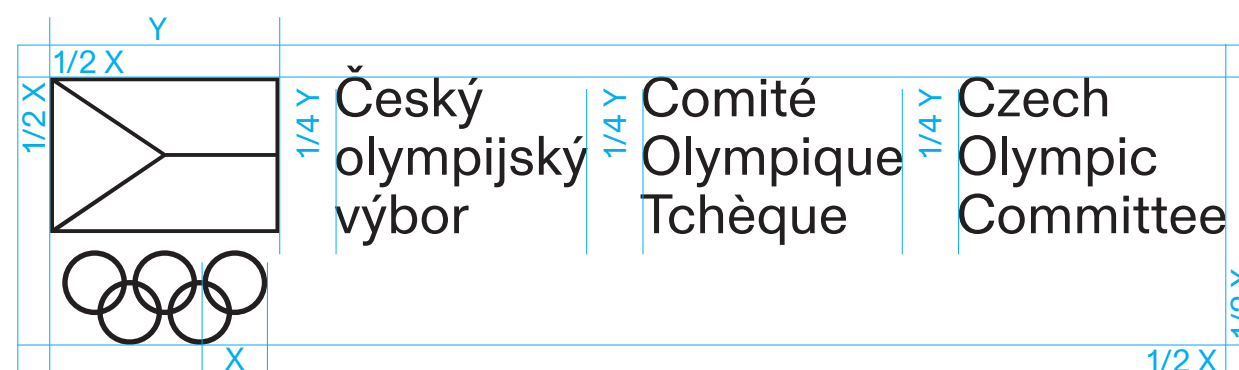
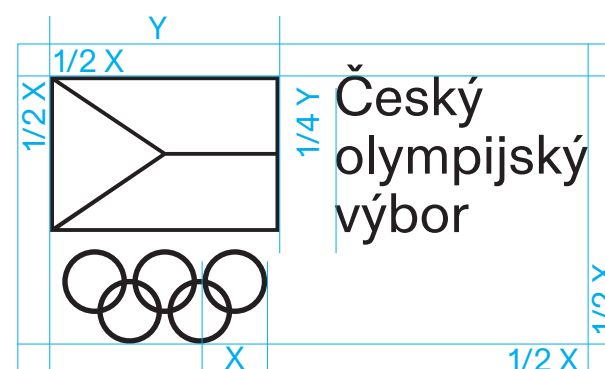

# TVORBA LOG SLOŽEK, KOMISÍ A PODSLOŽEK ČOV

BAREVNÁ A ČERNOBÍLÁ VERZE

Ukázka tvorby nových log pro případ doplnění nových složek nebo komisí případně nových podsložek ČOV. Pro ochrannou zónu a minimální velikost platí stejná pravidla jako na uvedených příkladech dále.

Písmo názvů je Olympic Sans Book.

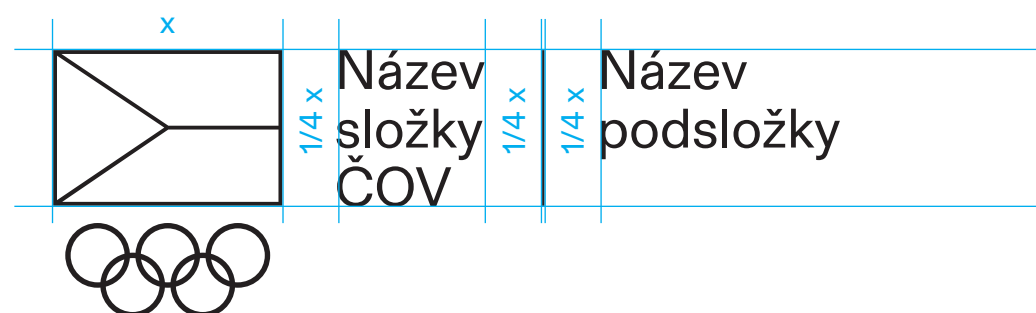
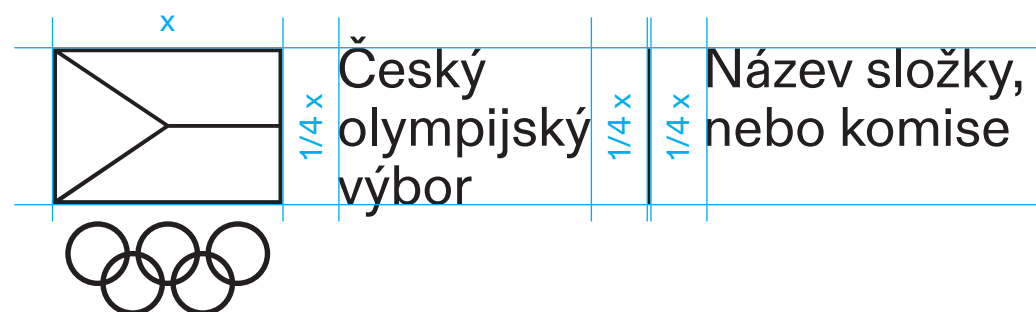
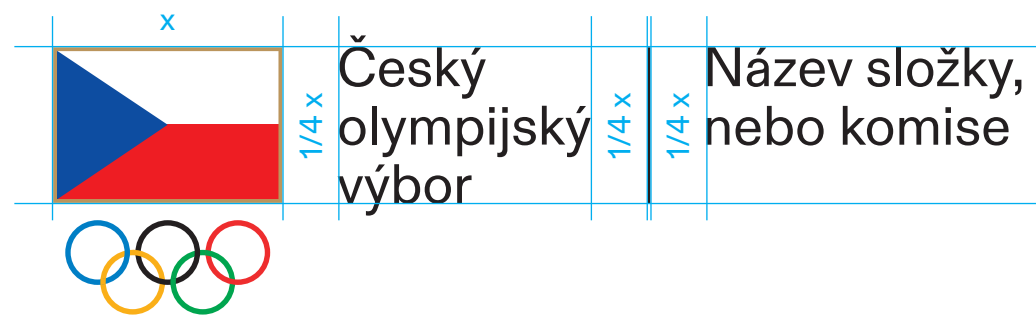



# LOGO ČOV A SLOŽEK ČOV

## BAREVNÁ A ČERNOBÍLÁ VERZE

Loga tvoří spojení symbolu a textů.

Jeho minimální velikost v tiskovinách je dána minimální velikostí šířky kruhů (8 mm) nebo 35 px při elektronické komunikaci.

Je zakázáno deformovat a měnit barevnost symbolu a textu.

Barevná verze musí být vždy na bílém podkladu.

Součástí předloh je i ochranná zóna loga.

Tiskové verze log jsou ke stažení na adrese

[cov.brandcloud.pro/...](http://cov.brandcloud.pro/...)

Elektronické verze log jsou ke stažení

na adrese

[cov.brandcloud.pro/...](http://cov.brandcloud.pro/...)



Český  
olympijský  
výbor



Česká  
olympijská  
akademie



Český  
klub  
olympioniků



Český  
klub  
paralympiků



Český  
klub  
fair play

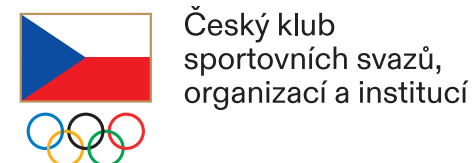

Český klub  
sportovních svazů,  
organizací a institucí



Česká  
trenérská  
akademie



Česká  
olympijská a. s.



Český  
olympijský  
výbor



Česká  
olympijská  
akademie

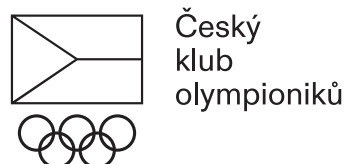

Český  
klub  
olympioniků

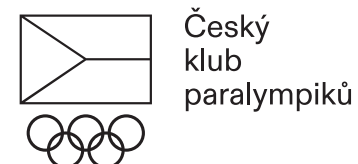

Český  
klub  
paralympiků



Český  
klub  
fair play

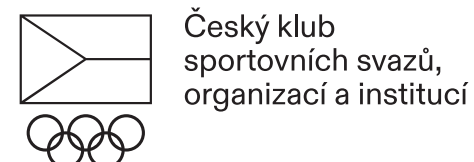

Český klub  
sportovních svazů,  
organizací a institucí



Česká  
trenérská  
akademie



Česká  
olympijská a. s.

# LOGO ČOV + KOMISE A PODSLOŽKY ČOV

## BAREVNÁ A ČERNOBÍLÁ VERZE

Loga tvoří spojení symbolu a textů.

Jeho minimální velikost v tiskovinách je dána minimální velikostí šířky kruhů (8 mm) nebo 35 px při elektronické komunikaci.

Je zakázáno deformovat a měnit barevnost symbolu a textu.

Barevná verze musí být vždy na bílém podkladu.

Součástí předloh je i ochranná zóna loga.

Tiskové verze log jsou ke stažení na adrese

[cov.brandcloud.pro/...](http://cov.brandcloud.pro/...)

Elektronické verze log jsou ke stažení na adrese

[cov.brandcloud.pro/...](http://cov.brandcloud.pro/...)



Český  
olympijský  
výbor

Komise  
pro ekonomiku  
a marketing



Český  
olympijský  
výbor

Komise  
sportu  
pro všechny



Český  
olympijský  
výbor

Komise  
Duální kariéry



Český  
olympijský  
výbor

Komise  
zahraničních  
vztahů



Český  
olympijský  
výbor

Komise  
neolympijských  
sportů



Český  
olympijský  
výbor

Komise  
udržitelnosti



Český  
olympijský  
výbor

Legislativní  
rada



Český  
olympijský  
výbor

Komise  
sportovců



Český  
olympijský  
výbor

Ombudsman  
ČOV



Český  
olympijský  
výbor

Komise  
rovných příležitostí  
ve sportu



Český  
olympijský  
výbor

Lékařská  
komise

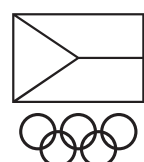

Český  
olympijský  
výbor

Komise  
pro ekonomiku  
a marketing

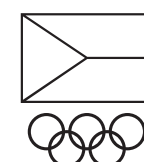

Český  
olympijský  
výbor

Komise  
sportu  
pro všechny

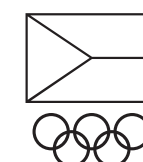

Český  
olympijský  
výbor

Komise  
Duální kariéry

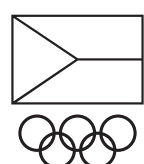

Český  
olympijský  
výbor

Komise  
zahraničních  
vztahů

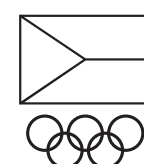

Český  
olympijský  
výbor

Komise  
neolympijských  
sportů

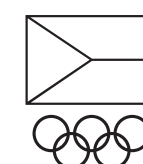

Český  
olympijský  
výbor

Komise  
udržitelnosti

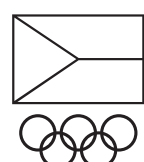

Český  
olympijský  
výbor

Legislativní  
rada

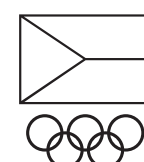

Český  
olympijský  
výbor

Komise  
sportovců

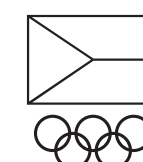

Český  
olympijský  
výbor

Ombudsman  
ČOV

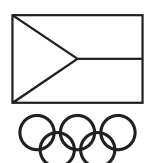

Český  
olympijský  
výbor

Komise  
rovných příležitostí  
ve sportu

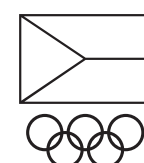

Český  
olympijský  
výbor

Lékařská  
komise

# SLOŽKY A JEJICH PODSLOŽKY ČOV

## BAREVNÁ A ČERNOBÍLÁ VERZE

Loga tvoří spojení symbolu a textů.

Jeho minimální velikost v tiskovinách je dána minimální velikostí šířky kruhů (8 mm) nebo 35 px při elektronické komunikaci.

Je zakázáno deformovat a měnit barevnost symbolu a textu.

Barevná verze musí být vždy na bílém podkladu.

Součástí předloh je i ochranná zóna loga.

Tiskové verze log jsou ke stažení na adrese

[cov.brandcloud.pro/...](http://cov.brandcloud.pro/...)

Elektronické verze log jsou ke stažení

na adrese

[cov.brandcloud.pro/...](http://cov.brandcloud.pro/...)



Česká  
trenéřská  
akademie



Česká  
olympijská  
akademie



Česká  
trenéřská  
akademie

Trenéři  
ČOV



Česká  
olympijská  
akademie

Olympijské  
studijní a informační  
centrum



Česká  
olympijská  
akademie

AV archiv  
ČOV



Česká  
trenéřská  
akademie



Česká  
olympijská  
akademie



Česká  
trenéřská  
akademie

Trenéři  
ČOV



Česká  
olympijská  
akademie

Olympijské  
studijní a informační  
centrum



Česká  
olympijská  
akademie

AV archiv  
ČOV

# LOGA ČESKÉHO OLYMPIJSKÉHO TÝMU

KRUHOVÁ VARIANTA / ČESKY /  
BAREVNÁ A ČERNOBÍLÁ VERZE  
OCHRANNÁ ZÓNA A MINIMÁLNÍ VELIKOST

Kruhová varianta loga je základní logo pro komunikaci ČOT. Logo tvoří spojení symbolu a textu. Vzhledem ke své konstrukci je omezená možnost použití v malých velikostech – horší čitelnost a musí být nahrazeno logem ČOT které není kruhové.

Jeho minimální velikost v tiskovinách je dána minimální velikostí šířky kruhů (8 mm) nebo 35 px při elektronické komunikaci.

Je zakázáno deformovat a měnit barevnost loga. Barevná verze musí být vždy na bílém podkladu. Součástí předloh je i ochranná zóna loga.

Tiskové verze log jsou ke stažení na adrese

[cov.brandcloud.pro/...](http://cov.brandcloud.pro/...)

Elektronické verze log jsou ke stažení

na adrese

[cov.brandcloud.pro/...](http://cov.brandcloud.pro/...)

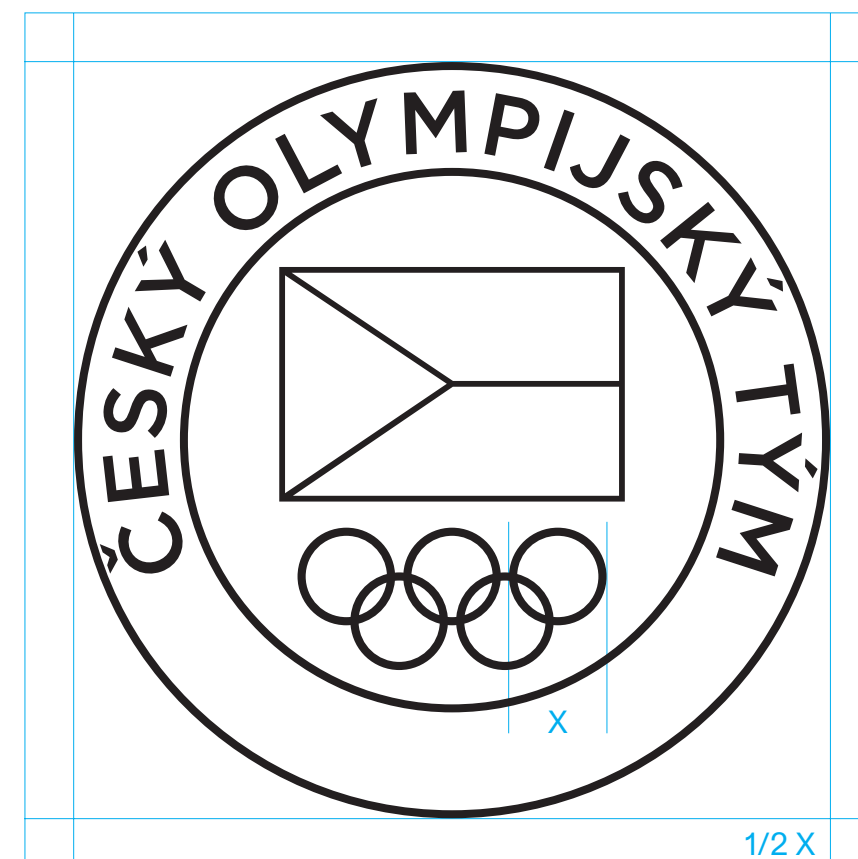

# LOGA ČESKÉHO OLYMPIJSKÉHO TÝMU

KRUHOVÁ VARIANTA / ČESKY /  
NEGATIVNÍ A ZLATÁ VERZE  
OCHRANNÁ ZÓNA A MINIMÁLNÍ VELIKOST

Kruhová varianta loga je základní logo pro komunikaci ČOT. Logo tvoří spojení symbolu a textu. Vzhledem ke své konstrukci je omezená možnost použití v malých velikostech – horší čitelnost a musí být nahrazeno logem ČOT které není kruhové.

Jeho minimální velikost v tiskovinách je dána minimální velikostí šířky kruhů (8 mm) nebo 35 px při elektronické komunikaci.

Je zakázáno deformovat a měnit barevnost loga. Tyto varianty se používají v případech kdy není možno použít barevnou nebo černobílou verzi. Součástí předloh je i ochranná zóna loga.

Tiskové verze log jsou ke stažení na adrese

[cov.brandcloud.pro/...](https://cov.brandcloud.pro/...)

Elektronické verze log jsou ke stažení

na adrese

[cov.brandcloud.pro/...](https://cov.brandcloud.pro/...)



8mm



8mm

# LOGA ČESKÉHO OLYMPIJSKÉHO TÝMU

KRUHOVÁ VARIANTA / ANGLICKY /  
BAREVNÁ A ČERNOBÍLÁ VERZE  
OCHRANNÁ ZÓNA A MINIMÁLNÍ VELIKOST

Kruhová varianta loga je základní logo pro komunikaci ČOT. Logo tvoří spojení symbolu a textu. Vzhledem ke své konstrukci je omezená možnost použití v malých velikostech – horší čitelnost a musí být nahrazeno logem ČOT které není kruhové.

Jeho minimální velikost v tiskovinách je dána minimální velikostí šířky kruhů (8 mm) nebo 35 px při elektronické komunikaci.

Je zakázáno deformovat a měnit barevnost loga. Barevná verze musí být vždy na bílém podkladu. Součástí předloh je i ochranná zóna loga.

Tiskové verze log jsou ke stažení na adrese

[cov.brandcloud.pro/...](https://cov.brandcloud.pro/...)

Elektronické verze log jsou ke stažení

na adrese

[cov.brandcloud.pro/...](https://cov.brandcloud.pro/...)

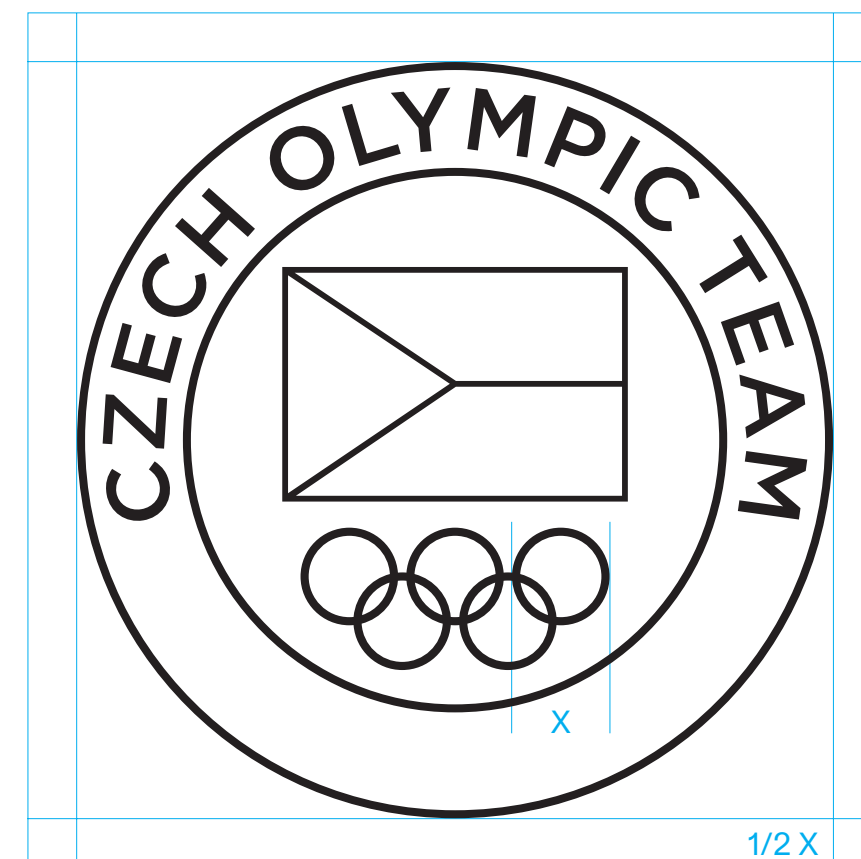



# LOGA ČESKÉHO OLYMPIJSKÉHO TÝMU

KRUHOVÁ VARIANTA / ANGLICKY /  
NEGATIVNÍ A ZLATÁ VERZE  
OCHRANNÁ ZÓNA A MINIMÁLNÍ VELIKOST

Kruhová varianta loga je základní logo pro komunikaci ČOT. Logo tvoří spojení symbolu a textu. Vzhledem ke své konstrukci je omezená možnost použití v malých velikostech – horší čitelnost a musí být nahrazeno logem ČOT které není kruhové.

Jeho minimální velikost v tiskovinách je dána minimální velikostí šířky kruhů (8 mm) nebo 35 px při elektronické komunikaci.

Je zakázáno deformovat a měnit barevnost loga. Tyto varianty se používají v případech kdy není možno použít barevnou nebo černobílou verzi. Součástí předloh je i ochranná zóna loga.

Tiskové verze log jsou ke stažení na adrese [cov.brandcloud.pro/...](http://cov.brandcloud.pro/...)

Elektronické verze log jsou ke stažení na adrese [cov.brandcloud.pro/...](http://cov.brandcloud.pro/...)



8mm



8mm

# LOGO ČESKÉHO OLYMPIJSKÉHO TÝMU

ZÁKLADNÍ VARIANTA / ČESKY, ANGLICKY /  
BAREVNÁ A ČERNOBÍLÁ VERZE  
OCHRANNÁ ZÓNA A MINIMÁLNÍ VELIKOST

Loga tvoří spojení symbolu a textů.

Jeho minimální velikost v tiskovinách je dána minimální velikostí šířky kruhů (8 mm) nebo 35 px při elektronické komunikaci.

Je zakázáno deformovat a měnit barevnost symbolu a textu.

Barevná verze musí být vždy na bílém podkladu.

Součástí předloh je i ochranná zóna loga.

Tiskové verze log jsou ke stažení na adrese

[cov.brandcloud.pro/...](http://cov.brandcloud.pro/...)

Elektronické verze log jsou ke stažení

na adrese

[cov.brandcloud.pro/...](http://cov.brandcloud.pro/...)

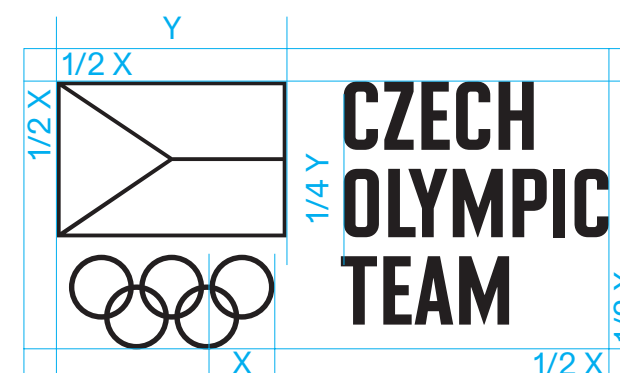
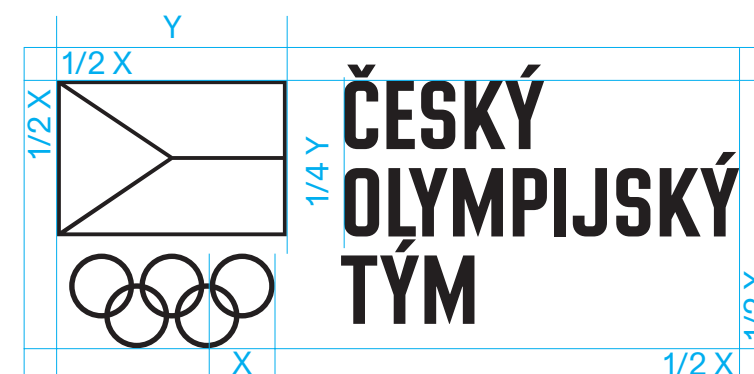
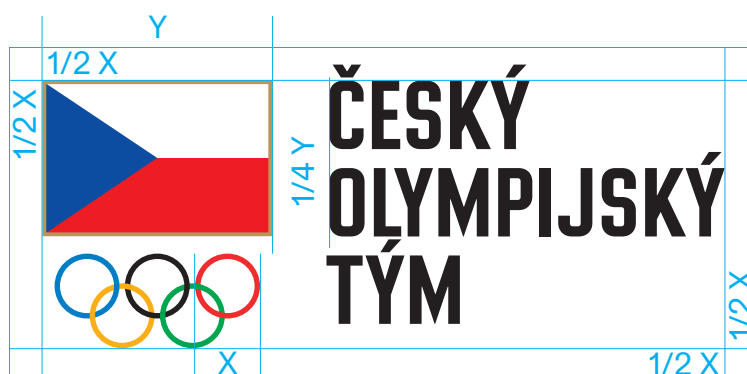



# LOGO ČESKÉHO OLYMPIJSKÉHO TÝMU

ŘÁDKOVÁ, ŠÍŘKOVÁ

A VÝŠKOVÁ VARIANTA / ČESKY /

BAREVNÁ VERZE

OCHRANNÁ ZÓNA A MINIMÁLNÍ VELIKOST

Loga tvoří spojení symbolu a textů.

Jeho minimální velikost v tiskovinách je dána minimální velikostí šířky kruhů (8 mm) nebo 35 px při elektronické komunikaci.

Je zakázáno deformovat a měnit barevnost symbolu a textu.

Toto logo je vhodné pro použití při branding sportovišť, předmětů, obalů pastelek atd.

Logo musí být vždy na bílém podkladu.

Součástí předloh je i ochranná zóna loga.

Tiskové verze log jsou ke stažení na adrese

[cov.brandcloud.pro/...](http://cov.brandcloud.pro/...)

Elektronické verze log jsou ke stažení

na adrese

[cov.brandcloud.pro/...](http://cov.brandcloud.pro/...)

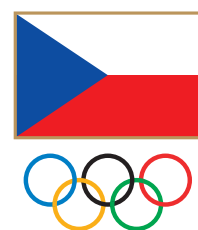

# ČESKÝ OLYMPIJSKÝ TÝM

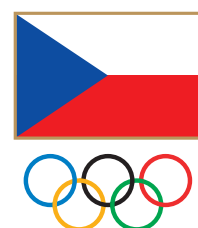

## ČESKÝ OLYMPIJSKÝ TÝM



### ČESKÝ OLYMPIJSKÝ TÝM



ČESKÝ OLYMPIJSKÝ TÝM



ČESKÝ OLYMPIJSKÝ TÝM



# LOGO ČESKÉHO OLYMPIJSKÉHO TÝMU

ŘÁDKOVÁ, ŠÍRKOVÁ

A VÝŠKOVÁ VARIANTA / ČESKY /

ČERNOBÍLÁ VERZE

OCHRANNÁ ZÓNA A MINIMÁLNÍ VELIKOST

Loga tvoří spojení symbolu a textů.

Jeho minimální velikost v tiskovinách je dána minimální velikostí šířky kruhů (8 mm) nebo 35 px při elektronické komunikaci.

Je zakázáno deformovat a měnit barevnost symbolu a textu.

Toto logo je vhodné pro použití při branding sportovišť, předmětů, obalů pastelek atd.

Součástí předloh je i ochranná zóna loga.

Tiskové verze log jsou ke stažení na adrese

[cov.brandcloud.pro/...](http://cov.brandcloud.pro/...)

Elektronické verze log jsou ke stažení na adrese

[cov.brandcloud.pro/...](http://cov.brandcloud.pro/...)

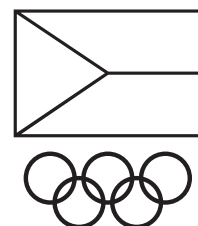

# ČESKÝ OLYMPIJSKÝ TÝM

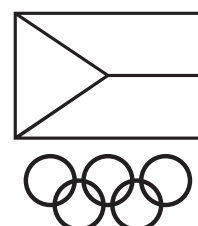

## ČESKÝ OLYMPIJSKÝ TÝM

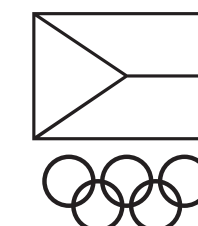

### ČESKÝ OLYMPIJSKÝ TÝM



8mm

ČESKÝ OLYMPIJSKÝ TÝM



8mm

ČESKÝ  
OLYMPIJSKÝ TÝM



8mm

ČESKÝ  
OLYMPIJSKÝ  
TÝM

# LOGO ČESKÉHO OLYMPIJSKÉHO TÝMU

ŘÁDKOVÁ, ŠÍRKOVÁ

A VÝŠKOVÁ VARIANTA / ANGLICKY /

BAREVNÁ VERZE

OCHRANNÁ ZÓNA A MINIMÁLNÍ VELIKOST

Loga tvoří spojení symbolu a textů.

Jeho minimální velikost v tiskovinách je dána minimální velikostí šířky kruhů (8 mm) nebo 35 px při elektronické komunikaci.

Je zakázáno deformovat a měnit barevnost symbolu a textu.

Toto logo je vhodné pro použití při branding sportovišť, předmětů, obalů pastelek atd.

Logo musí být vždy na bílém podkladu.

Součástí předloh je i ochranná zóna loga.

Tiskové verze log jsou ke stažení na adrese

[cov.brandcloud.pro/...](http://cov.brandcloud.pro/...)

Elektronické verze log jsou ke stažení

na adrese

[cov.brandcloud.pro/...](http://cov.brandcloud.pro/...)

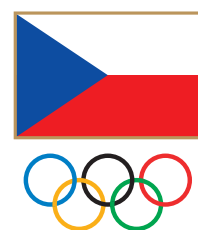

# CZECH OLYMPIC TEAM



# CZECH OLYMPIC TEAM

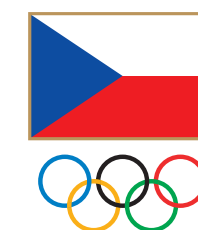

# CZECH OLYMPIC TEAM



# LOGO ČESKÉHO OLYMPIJSKÉHO TÝMU

ŘÁDKOVÁ, ŠÍRKOVÁ

A VÝŠKOVÁ VARIANTA / ANGLICKY /

ČERNOBÍLÁ VERZE

OCHRANNÁ ZÓNA A MINIMÁLNÍ VELIKOST

Loga tvoří spojení symbolu a textů.

Jeho minimální velikost v tiskovinách je dána minimální velikostí šířky kruhů (8 mm) nebo 35 px při elektronické komunikaci.

Je zakázáno deformovat a měnit barevnost symbolu a textu.

Toto logo je vhodné pro použití při branding sportovišť, předmětů, obalů pastelek atd.

Součástí předloh je i ochranná zóna loga.

Tiskové verze log jsou ke stažení na adrese

[cov.brandcloud.pro/...](http://cov.brandcloud.pro/...)

Elektronické verze log jsou ke stažení na adrese

[cov.brandcloud.pro/...](http://cov.brandcloud.pro/...)

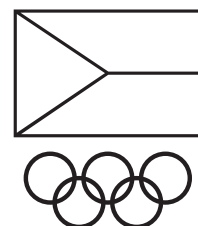

# CZECH OLYMPIC TEAM

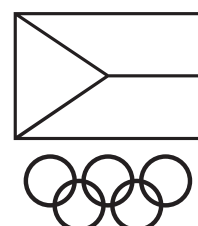

# CZECH OLYMPIC TEAM

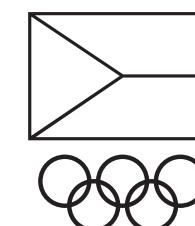

# CZECH OLYMPIC TEAM



8mm

## CZECH OLYMPIC TEAM



8mm

## CZECH OLYMPIC TEAM



8mm

## CZECH OLYMPIC TEAM

# TVORBA LOG PROJEKTŮ ČOV

BAREVNÁ A ČERNOBÍLÁ VERZE

Ukázka tvorby nových log pro případ doplnění nových projektů ČOV. Pro ochrannou zónu a minimální velikost platí stejná pravidla jako na uvedených příkladech dále.

Písmo názvů je BC Vafle Condensed.



# LOGA PROJEKTŮ ČOV

BAREVNÁ A ČERNOBÍLÁ VERZE

Loga tvoří spojení symbolu a textů.

Jeho minimální velikost v tiskovinách je dána minimální velikostí šířky kruhů (8 mm) nebo 35 px při elektronické komunikaci.

Je zakázáno deformovat a měnit barevnost symbolu a textu.

Barevná verze musí být vždy na bílém podkladu. Součástí předloh je i ochranná zóna loga.

Tiskové verze log jsou ke stažení na adrese [cov.brandcloud.pro/...](http://cov.brandcloud.pro/...)

Elektronické verze log jsou ke stažení na adrese [cov.brandcloud.pro/...](http://cov.brandcloud.pro/...)

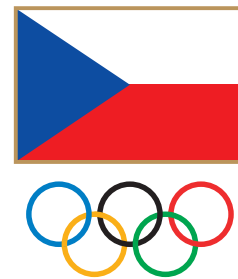

**OLYMPIJSKÁ  
NADACE**

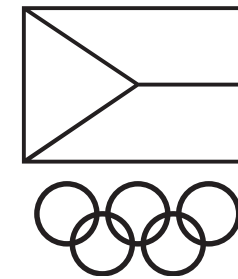

**OLYMPIJSKÁ  
NADACE**

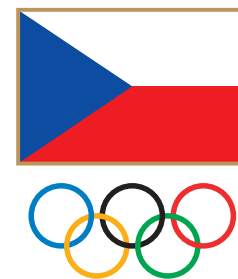

**OLYMPIJSKÝ  
VÍCEBOJ**

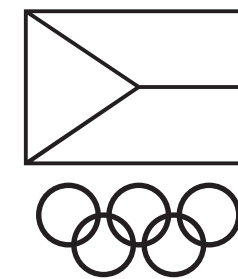

**OLYMPIJSKÝ  
VÍCEBOJ**



**MEDIA  
HOUSE**

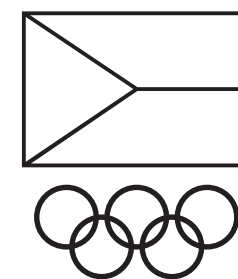

**MEDIA  
HOUSE**



**CZECH  
OLYMPIC  
TEAM | TV**

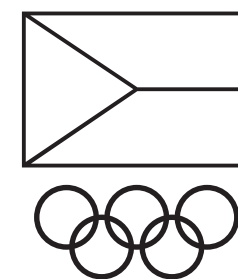

**CZECH  
OLYMPIC  
TEAM | TV**

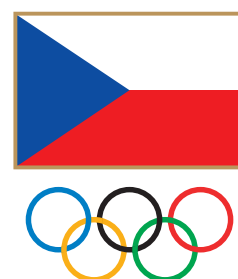

**DUÁLNÍ  
KARIÉRA**

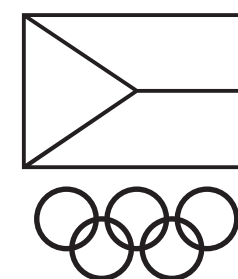

**DUÁLNÍ  
KARIÉRA**

# LOGA PROJEKTŮ MOV

VARIANTY DLE PRAVIDEL MOV / ANGLICKY  
BAREVNÁ VARIANTA  
OCHRANNÁ ZÓNA A MINIMÁLNÍ VELIKOST

Loga tvoří spojení olympijských kruhů a textů.  
Jeho minimální velikost v tiskovinách je dána  
minimální velikostí šířky kruhů (8 mm) nebo 35 px  
při elektronické komunikaci.

Je zakázáno deformovat a měnit barevnost  
olympijských kruhů a textu.

Logo musí být vždy na bílém podkladu.

Součástí předloh je i ochranná zóna loga.

Tiskové verze log jsou ke stažení na adrese

[cov.brandcloud.pro/...](http://cov.brandcloud.pro/...)

Elektronické verze log jsou ke stažení

na adrese

[cov.brandcloud.pro/...](http://cov.brandcloud.pro/...)

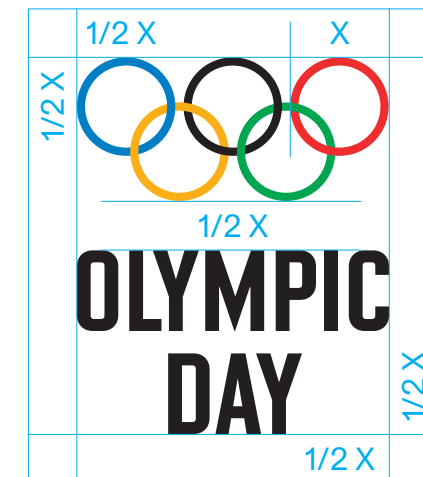
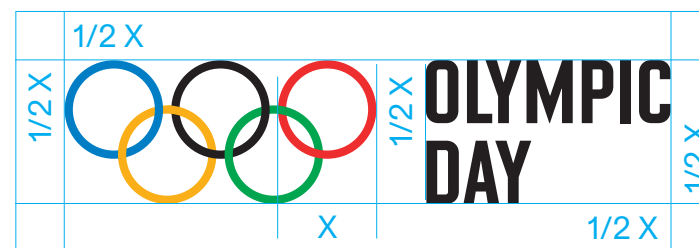
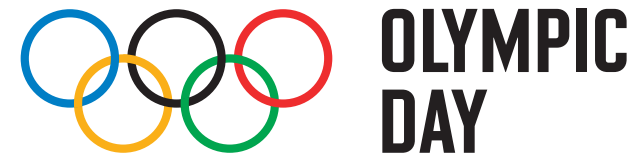

3

# GRAFICKÝ DESIGN MATERIÁLŮ ČOT A PROJEKTŮ ČOV

Český olympijský tým  
Czech olympic team  
Česká olympijská nadace  
Olympijský víceboj  
Media House  
Czech olympic team / TV  
Duální kariéra



# ČESKÝ OLYMPIJSKÝ TÝM BILLBOARD

ČESKÁ VARIANTA

Uptamet et oditam apicatqui con core nesenest, occum asperis nihillaborro tempore hendebis explabo. Ehene sit ius moloreperum aliciis sinctempor si inctur sant volor millaut omnihit estiorate denda. Ossinctem as di ut inctem quis simodi dis iuntiis esequunt ut est volorundi tem est, soloratqui doluptatet offic tempore molut oditas exera quid endam, ius asimus delibustrum inctatet et latem quat officitatur repudantios idel inimi, tem anis maiorerum cullaut es evelit et aut aut odis nihiligniate nihitia comnihic tet ut fugiat. Invelenit eicit acearum aut adis sint exces quo minctotaepa quibusae simolut iditia ide name ea similicium et faccum es alis enihiliam atenihi cimpores dentis accum

**MILANO CORTINA**  
**ZAŽIJTE JÍZDU**  
**S NAŠÍM TÝMEM**

Berum quo del explabo repellabo. Bea earchit et harum quibus. Ut omnienit ipiciis modis autest fugia

MILANO CORTINA 2026

ČESKÝ OLYMPIJSKÝ TÝM

GENERÁLNÍ PARTNEŘI  
TOYOTA FOSFA Life Science  
SKUPINA ČEZ BILLA

OFICIÁLNÍ PARTNEŘI  
ALPINE PRO T

VINCI CONSTRUCTION

GENERÁLNÍ MEDIÁLNÍ PARTNEŘI MEDIÁLNÍ PARTNER  
Česká televize Radiožurnál BigBoard

DODAVATELÉ  
LASVIT JOHNNY SERVICE  
SPORT TOWN 3D Den  
SCHENKER

olympijskytym.cz

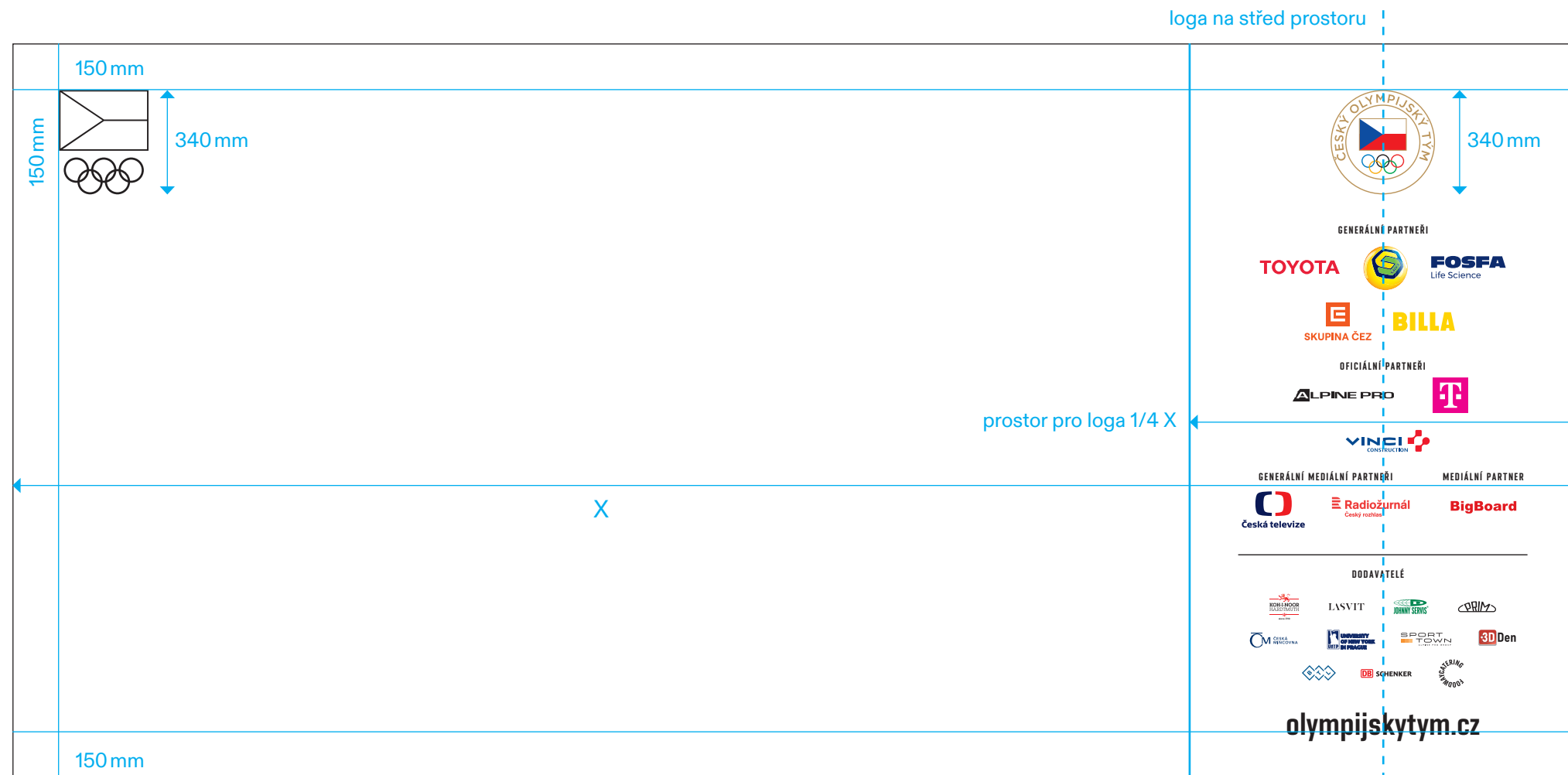

5100 x 2400 mm

# ČESKÝ OLYMPIJSKÝ TÝM BILLBOARD

ANGLICKÁ VARIANTA

Uptamet et oditam apicatqui con core nesenest, occum asperis nihillaborro tempore hendebis explabo. Ehene sit ius moloreperum aliciiis sintempor si inctur sant volor millaut omnihit estiorate denda. Ossinctem as di ut inctem quis simodi dis iuntiis esequunt ut est volorundi tem est, soloratqui doluptatet offic tempore molut oditas exera quid endam, ius asimus delibustrum inctatet et latem quat officitatur repudantios idel inimi, tem anis maiorerum cullaut es evelit et aut aut odis nihilgniate nihitia comnihic tet ut fugiat. Invenit eicit acearum aut adis sint exces quo minctotaepa quibusae simolut iditia ide name ea similicium et faccum es alis enihiliam atenihi cimpores dentis accum

**MILANO CORTINA**  
**EXPERIENCE A RIDE**  
**WITH OUR TEAM**

Berum quo del explabo repellabo. Bea earchit et harum quibus. Ut omnienit ipiciis modis autest fugia

MILANO CORTINA 2026

GENERÁLNÍ PARTNEŘI  
TOYOTA FOSFA Life Science  
SKUPINA ČEZ BILLA

OFICIÁLNÍ PARTNEŘI  
ALPINE PRO T

GENERÁLNÍ MEDIÁLNÍ PARTNEŘI MEDIÁLNÍ PARTNER  
Česká televize Radiožurnál BigBoard

DODAVATELÉ  
LASVIT JOHNNY SERVICE  
SPORT TOWN 3D Den  
SCHENKER

olympijskytym.cz

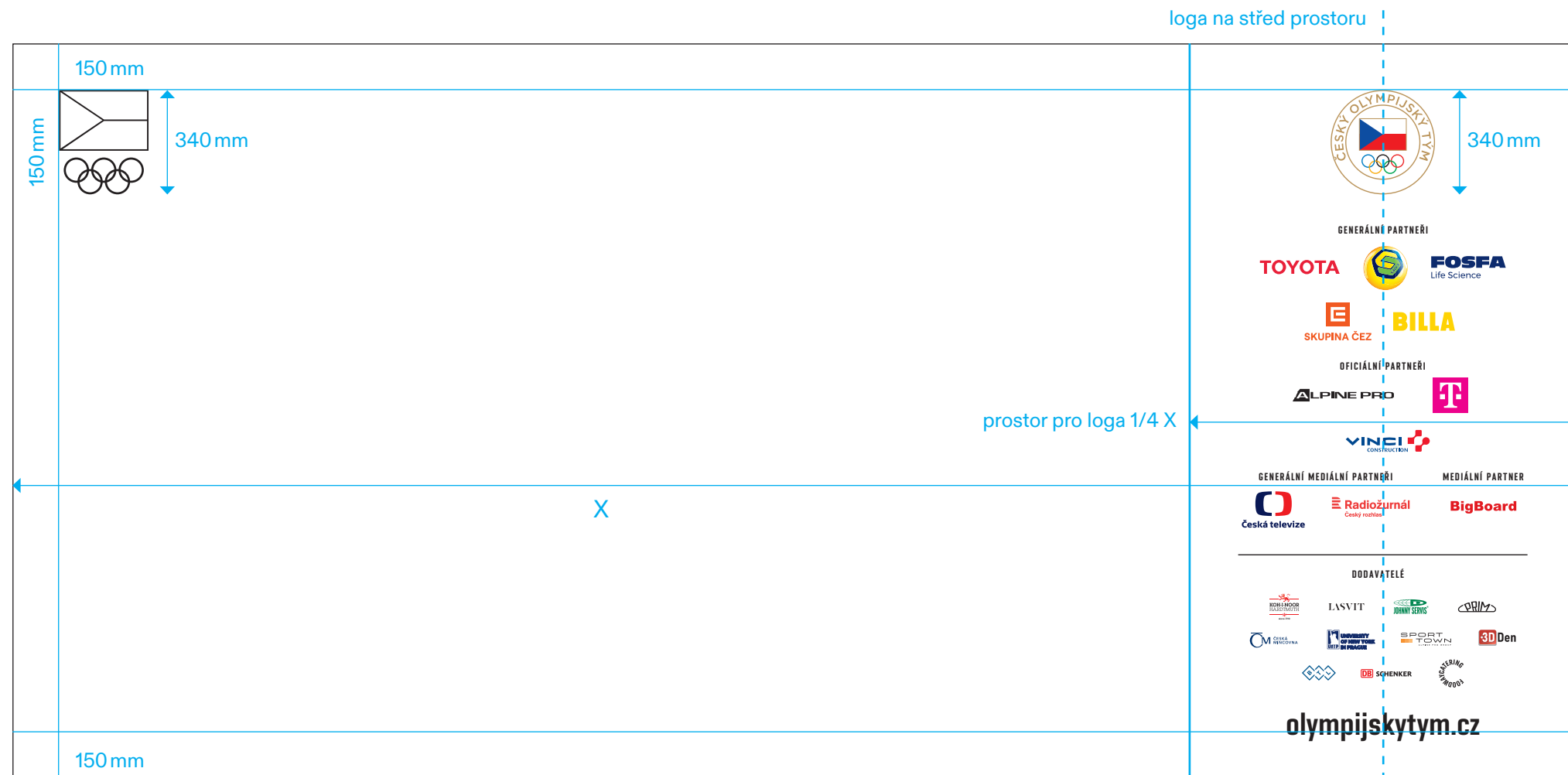

5100 x 2400 mm